



国际超限货物及 重型货物 公路运输服务

承接大型任务!

ng-negabarit.com



01 超限及重型货物运输

安全、准时地运输各类超限及重型货物

02 线路勘察与方案制定

分析路线,为每批货物选择最优行驶方案

03 海关通关服务

办理全套过境文件,确保顺畅过境,无延误



货物运输保险

提供第三方责任保险, 全程护航, 安心无忧

特殊通行证办理

获取超限及重型货物安全运输所需的全部许可证

多式联运

组合多种运输方式, 实现最优配送方案



项目物流

提供各类复杂配置工程货物的综合运输解决方案

贵重货物运输

以高安全等级和严格管控运送贵重货物

护卫车辆随行保障

全程监控行驶动态, 保障每段路途安全



我们的实力 为您的任务而生

- 1 平板车 (开放式)**
载重量最高22吨, 3轴
- 2 低平板拖车**
载重量45至100吨, 4-8轴
- 3 模块化拖车**

半挂车品牌:

FAYMONVILLE, KASSBOHRER, GOLDHOFER,
ТВЕРЬСТРОЙМАШ, NOOTEBOOM, BROSHUIS,
MAXTRAILER, TSR, GUOSHI HUABANG, HYST

牵引车品牌:

VOLVO, MAN, SCANIA, DAF, RENAULT, SHACMAN



工程运输解决方案

根据货物重量、尺寸和路线, 量身选配车型与组合方案

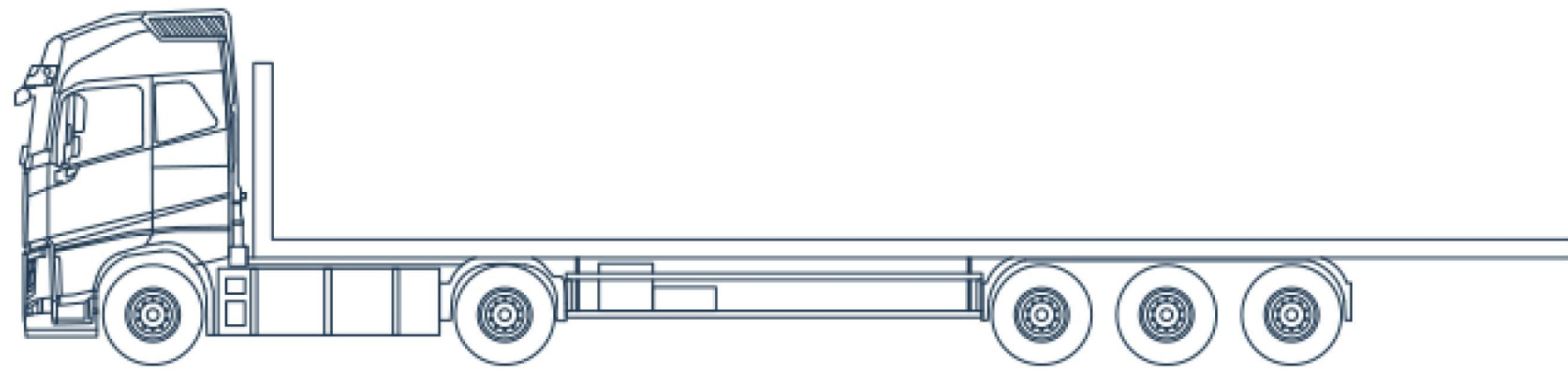

3轴开放式平板车

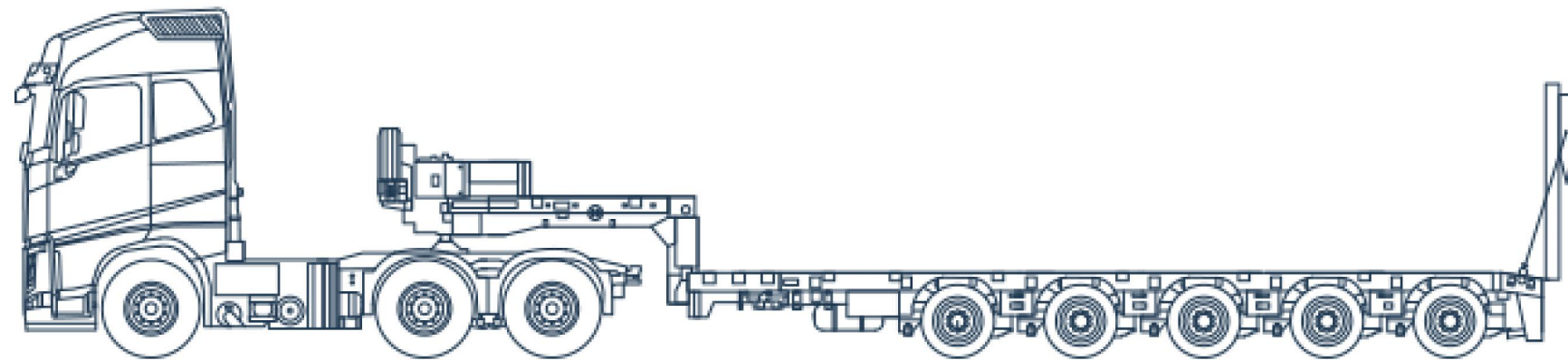

5轴低平板拖车

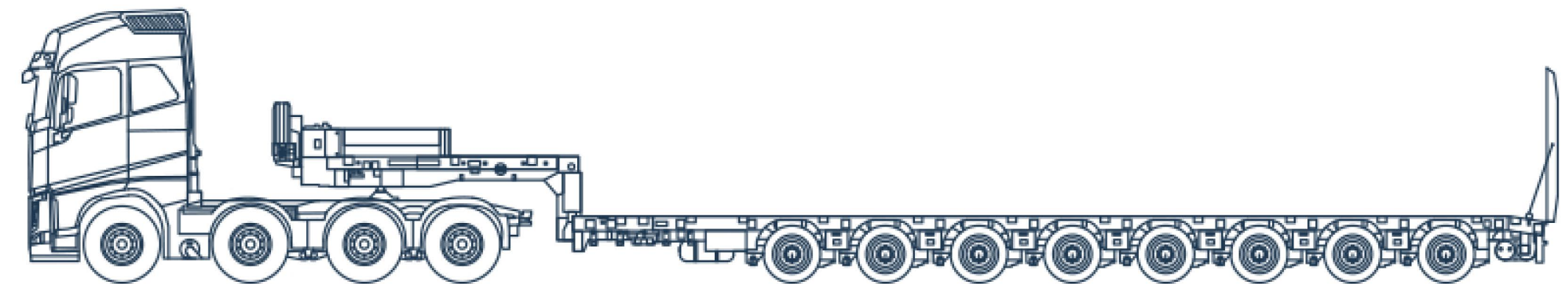

8轴低平板拖车

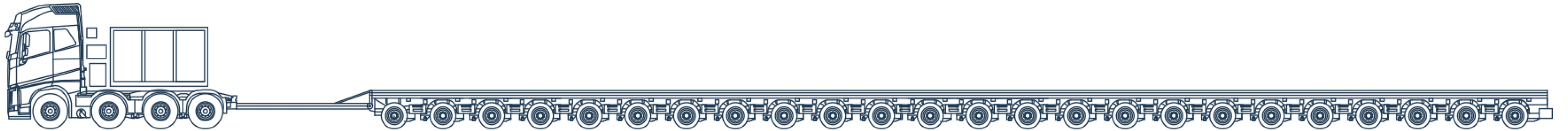

鞍式平衡重牵引车 + 24轴模块化半挂车

该车组由24条可互换模块线路构成,采用自适应架构,可根据货物的具体重量和尺寸快速重新配置车组:

- 2组,每组6线 — 适用于分散承载的重型货物
- 3组,每组4线 — 适用于同时运输多个对象

- 单一平台(最多24线) — 适用于超重不可分割结构

地域覆盖与挑战:我们的实战案例



「塔利马尔詹热电站」项目

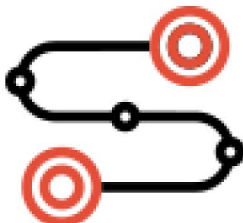

 霍尔果斯(中国)
 ① --- 1670 公里 --->
 塔利马尔詹(乌兹别克斯坦)

106 吨 - 6 件 - 29300×3900×4100 毫米
 180 吨 - 3 件 - 29300×3900×4100 毫米
 240 吨 - 3 件 - 29300×3900×4100 毫米
 258 吨 - 6 件 - 29300×3900×4100 毫米

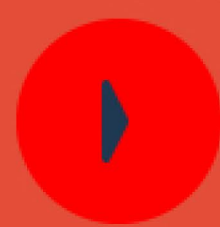
观看项目视频

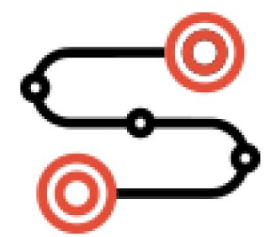

霍尔果斯(中国) — 塔利马尔詹(乌兹别克斯坦)



霍尔果斯(中国)
 ① --- 1670 公里 --->
 塔利马尔詹(乌兹别克斯坦)

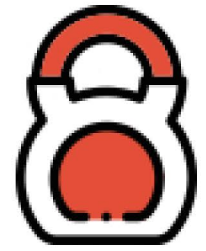

37 135 公斤

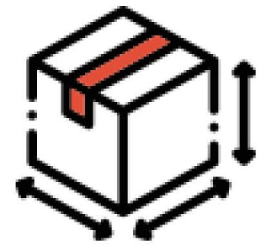

10830×7800×3400 毫米

观看项目视频





2026

「ZOOMLION」项目



霍尔果斯(中国)
⊙ --- 5300 公里 --->
俄罗斯、白俄罗斯

共调动173辆车：
低平板拖车及开放式平板车

观看项目视频



ng-negabarit.com

承接大型任务!



「ZOOMLION」项目



霍尔果斯(中国)

⊙ --- 5300 公里 --->

俄罗斯、白俄罗斯

共调动173辆车：
低平板拖车及开放式平板车

观看项目视频



货物名称	重量(吨)	尺寸(长×宽×高)(毫米)	数量
ZOOMLION ZE 215 E	21,5	9600 × 2800 × 3100	113
ZOOMLION ZE 245 E	24	9775 × 3190 × 3285	5
ZOOMLION ZE 155 E	14,5	8000 × 2700 × 3100	4
ZOOMLION ZE 330 E-10	32	11 000 × 2800 × 3000	1
ZOOMLION ZE 370 E	34,6	11 268 × 3190 × 3500	14
ZOOMLION ZE 335 E	31,5	11 200 × 3200 × 3400	5
ZOOMLION ZE 370 EPRO	34,6	11 268 × 3190 × 3500	4
ZOOMLION ZE 245 EPRO	24	9 775 × 3190 × 3285	15
ZOOMLION ZE 135 E -10	14	8 100 × 2500 × 2900	11
ZOOMLION OFF-HIGHWAY DUMP TRUCK ZT188	35	16 400 × 4200 × 3900	1

「俄罗斯不锈钢公司 (RNK)」项目

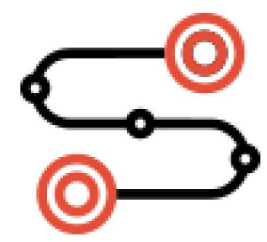

霍尔果斯(中国)
 ◎ --- 3700 公里 --->
 沃尔日斯基(俄罗斯)

为建设「俄罗斯不锈钢公司」
 现代化生产综合体，
 提供设备及材料的定期运输服务。





霍尔果斯(中国) - 苏霍伊洛格(俄罗斯)



65 360 公斤

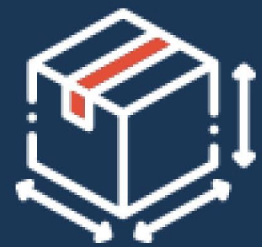

Ø 6800 毫米, H-1000 毫米

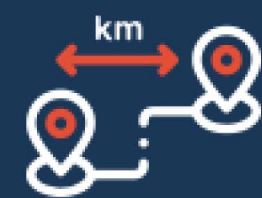

4 800 公里

观看项目视频



霍尔果斯(中国)-巴库(阿塞拜疆)

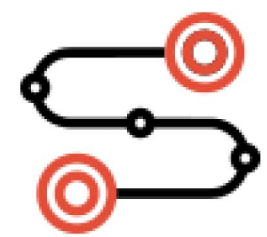

霍尔果斯(中国)
 ◎--- 4 400 公里--->
 巴库(阿塞拜疆)

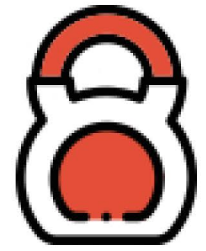

63 550 公斤

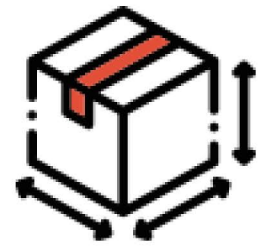

18800×3500×3850 毫米



霍尔果斯 — 尼日尼卡姆斯克

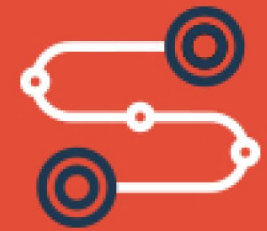

霍尔果斯(中国)
 ○ --- 3420 公里 --->
 尼日尼卡姆斯克(俄罗斯)



单件货重:最高75.5吨

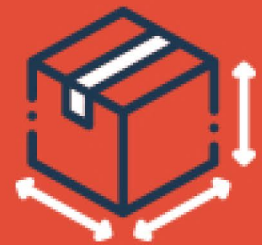

长度:11米至27米
 宽度:3.2米至5.4米
 高度:2.9米至4.6米

综合工程物流(冷却机、储罐、容器),
 提供全流程技术保障:
 从装载方案设计到全程押运。
 (2025年12月至2026年1月)



观看项目视频

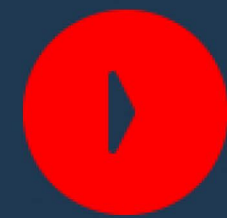

伏尔加格勒 (俄罗斯) — 费尔干纳 (乌兹别克斯坦)

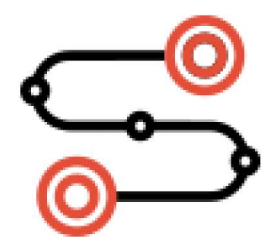

伏尔加格勒 (俄罗斯)
 Ⓞ --- 3150 公里 --->
 费尔干纳 (乌兹别克斯坦)



61 000 公斤

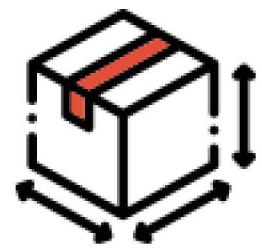

12310×3100×3000 毫米





威海(中国)- 大诺夫哥罗德(俄罗斯)



156 000 公斤

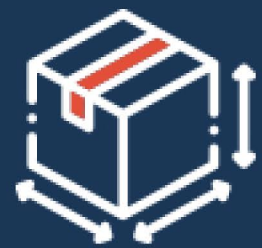

12762×5250×4800 毫米

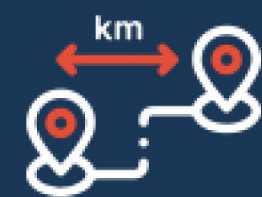

9 800 公里

一项针对化工行业超重及超大规格设备的复杂国际陆路运输工作已组织并顺利完成。通过自中国威海至俄罗斯大诺夫哥罗德的陆运车次,中温一氧化碳变换炉已成功运抵。目的地为化工行业的一家大型生产基地。



观看项目视频



努尔热雷 (哈萨克斯坦) — 科瓦廖夫卡村, 罗斯托夫州 (俄罗斯)

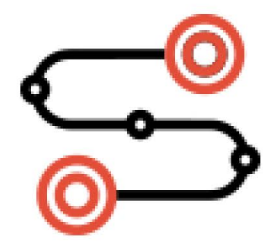

努尔热雷 (哈萨克斯坦)
⊙ ---4260 公里--->
科瓦廖夫卡 (俄罗斯)

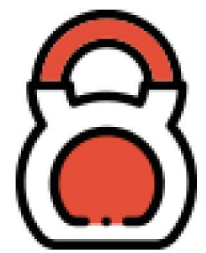

37 700 公斤

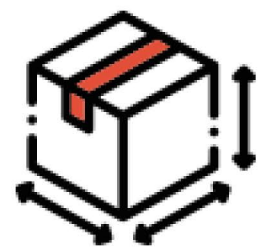

6000×3100×3600 毫米





2026

鞍山—圣彼得堡

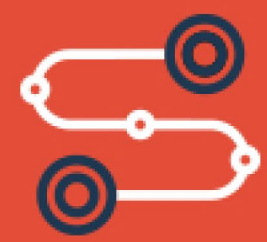

鞍山(中国)

○---8700 公里---→
彼得堡(俄罗斯)



44 500 公斤

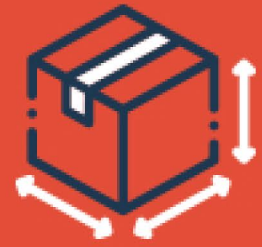

14000×6000×2000 毫米

观看项目视频

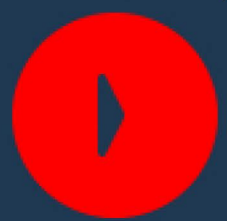

ng-negabarit.com

承接大型任务!





我们的专业实力



NG-NEGABARIT 积极跟踪行业发展动态,持续引入前沿实践。我们参加了阿拉木图「TransLogistica 2025」国际物流展览会,充分展现了我们对创新的承诺与行业领军者的地位。

我们不仅顺应趋势,更是趋势的引领者,在超限货物运输领域分享经验、展示最新解决方案。

选择与我们合作,您将拥有一位始终领先一步的伙伴。

NG-NEGABARIT:「TRANSLOGISTICA 2025」阿拉木图展会参展商

您的项目值得最好的选择。 欢迎联系我们获取咨询服务

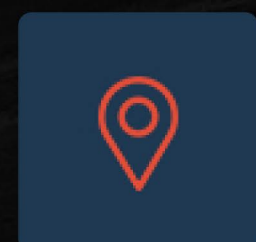

我们的地址:

哈萨克斯坦共和国, 阿拉木图市, Zhandosova街98号,
「Navoi」商务中心, 306室

联系方式

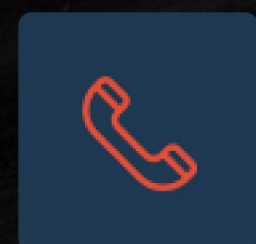

+7 (776) 620 0013



info@ng-negabarit.kz



ng-negabarit.com

提交询价申请 >



扫码加微信, 快速提交询价申请!